

# WYBOT

## Robotický čistič bazénov Návod na použitie

WYBOT M2(WY320)

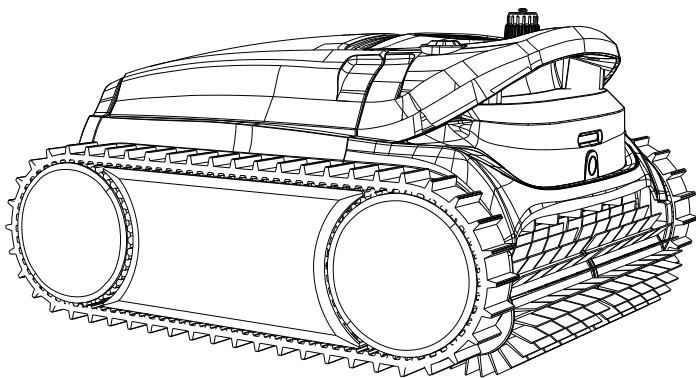

Pred použitím nového robotického čističa bazénov si prečítajte celý návod a uschovajte ho pre prípad potreby.

# WYBOT

Ďakujeme, že ste si vybrali produkty WYBOT, vaša podpora pre nás znamená veľa. Naším cieľom je neustále poskytovať najlepšie riešenia, ktoré vás oslobodia od čistenia bazénu a umožnia vám užívať si čas s rodinou.

Robotický čistič bazénov WYBOT vám ponúka vysokú účinnosť, nízku spotrebu energie, jednoduchú obsluhu a dôkladné čistenie bazénu.

Jeho jedinečný vzhľad a spoľahlivé funkcie, ako je aktivácia jedným tlačidlom, silné odsávanie a drhnutie, jemná filtrácia, inteligentná navigácia, diaľkové ovládanie a vysoká kompatibilita s rôznymi tvarmi bazénov a stavebnými materiálmi, vám zaručujú pohodlné, inteligentné a optimálne čistenie bazénu.

V prípade akýchkoľvek otázok nás neváhajte kontaktovať e-mailom alebo navštívte našu webovú stránku.

Budeme veľmi radi, ak nám poskytnete svoje rady týkajúce sa nášho neustáleho zlepšovania.

Pred použitím čističa si pozorne prečítajte návod. Vaša bezpečnosť je najdôležitejšia. Prečítajte si návod a zariadenie používajte podľa pokynov. Spoločnosť WYBOTICS Co., Ltd. nezodpovedá za žiadne poškodenia alebo zranenia spôsobené nesprávnym používaním.

## Upozornenie

Nedodržanie pokynov uvedených v upozorneniach môže mať za následok vážne zranenie, úraz elektrickým prúdom alebo smrť.

1. Používajte iba príslušenstvo odporúčané alebo predávané spoločnosťou WYBOTICS Co., Ltd.
2. Po každom čistení vysušte nabíjací port. Mokrý nabíjací port môže spôsobiť úraz elektrickým prúdom.
3. Nenabíjajte čistič, keď je v prevádzke (indikátor svieti).
4. Používajte iba originálnu a autorizovanú nabíjačku. Nenabíjajte žiadne iné zariadenia pomocou tejto nabíjačky. Nesprávne použitie môže spôsobiť prehriatie alebo únik korozívnej kvapaliny z batérie.
5. Uistite sa, že elektrická zásuvka je chránená prerušovačom zemného skratu (GFCI) a ističom proti úniku zemného prúdu (ELI).
6. Aby ste sa vyhlí úrazu elektrickým prúdom, nepoužívajte nabíjačku s poškodeným káblom.
7. Nepoužívajte predlžovací kábel na pripojenie nabíjačky.
8. Nikdy nedovoľte deťom, aby sa vozili na čističi alebo si s ním hrali ako s hračkou.
9. Nedovoľte deťom obsluhovať alebo udržiavať zariadenie.
10. Nevstupujte do bazéna, keď v ňom pracuje čistič.
11. Nikdy nevystavujte zariadenie vratkému prostrediu ani ho v ňom nenabíjajte.
12. Uzatvorené časti čističa smú rozoberať iba licencovaní odborníci.

# Upozornenie

Nedodržanie varovaní pri obsluhu zariadenia môže spôsobiť poškodenie zariadenia alebo zranenie osôb.

1. Pred prvým použitím nabite zariadenie.
2. Nenabíjajte čistič nadmerne, pretože to skráti životnosť batérie.
3. Uistite sa, že kamera na prednej strane čističa nie je zakrytá žiadnymi nečistotami, ktoré by mohli znížiť jej výkon.
4. Pred dlhodobým skladovaním (viac ako 6 mesiacov) čistič nabite, aby ste zachovali optimálnu životnosť batérie.
5. Neobsluhujte čistič, keď je v prevádzke filter bazéna.
6. Nezabudnite po každom použití umyť a vyčistiť košík filtra.
7. Čistič skladujte na chladnom a vetranom mieste, mimo dosahu priameho slnečného žiarenia alebo akéhokoľvek zdroja tepla.
8. Čistič bazénov používajte iba za nasledujúcich podmienok:

Chlór	Max. 4 mg/l
pH	7,0 – 7,8
Teplota	5 - 35 °C
NaCl	Maximálne 5000 PPM

## OBSAH

<b>WYBOT M2 (WY320) - PREHĽAD</b>	<b>01</b>
Externý prehľad produktu	01
Prehľad vnútornej časti produktu	02
Obsah balenia	02
<b>ZAČÍNANIE</b>	<b>03</b>
Nabite svoj nový WYBOT M2 (WY320)	03
Nastavte svoj nový WYBOT M2 (WY320)	04
<i>Pripojenie aplikácie</i>	<i>05</i>
<i>Vyberte režim čistenia</i>	<i>05</i>
<i>Nastavte cyklus čistenia prostredníctvom aplikácie</i>	<i>06</i>
<i>Režim hľadania nečistôt (len čistenie dna)</i>	<i>07</i>
Spustite svoj nový WYBOT M2 (WY320)	07
<b>ČISTENIE FILTRA</b>	<b>09</b>
<b>ŠPECIFIKÁCIA ZARIADENIA</b>	<b>10</b>
<b>OBMEDZENÁ ZÁRUKA</b>	<b>10</b>
<b>AKO UDRŽIAVAŤ VAŠE ZARIADENIE</b>	<b>11</b>
<b>ČASTO KLADENÉ OTÁZKY A RIEŠENIE PROBLÉMOV</b>	<b>11</b>
<b>CERTIFIKÁCIA</b>	<b>13</b>
<b>ZÁKAZNÍCKA PODPORA WYBOT</b>	<b>13</b>

## Externý prehľad výrobku

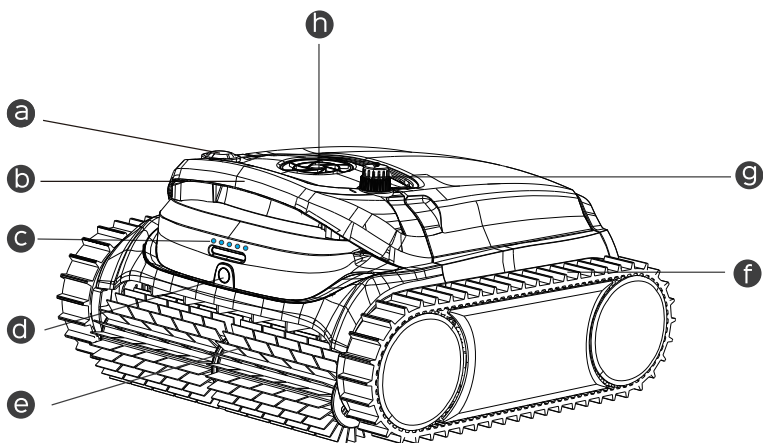

- |  |  |
|--|--|
| <p><b>a</b> <b>Tlačidlo ON/OFF</b><br/>Zapnutie/vypnutie prístroja</p> <p><b>b</b> <b>Rukoväť</b><br/>Slúži na vytiahnutie prístroja z vody a prenášanie</p> <p><b>c</b> <b>LED kontrolka</b><br/>Rôzne farby kontrolky indikujú stav zariadenia</p> <p><b>d</b> <b>Kamera</b><br/>Počas čistenia zaznamenáva nečistoty a prekážky</p> | <p><b>e</b> <b>Čistiaci valec</b><br/>Uvoľňuje nečistoty z povrchu a smeruje ich do čističa</p> <p><b>f</b> <b>Pás</b><br/>Vylepšuje lezenie po stenách a prekonávanie prekážok</p> <p><b>g</b> <b>Nabíjací konektor</b><br/>Slúži na pripojenie nabíjačky k čističu</p> <p><b>h</b> <b>Čerpadlo</b><br/>Nasáva znečistený vodu z čistenia a ženie ju cez filter</p> |
|--|--|

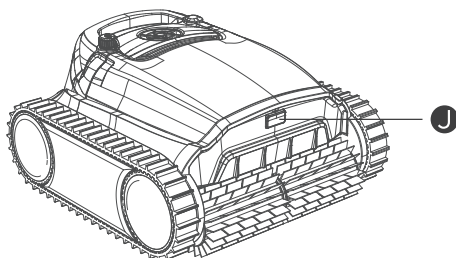

- j** **Tlačidlo na otvorenie poklopu**  
Slúži na otvorenie poklopu a vybratie filtračného koša

## Prehľad vnútornej časti produktu

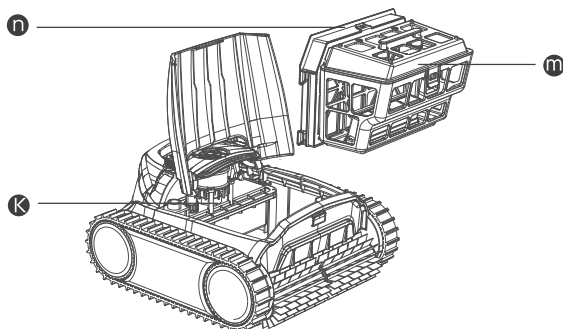

### **K** Vodotesná časť

Obsahuje dôležité komponenty. Pre vašu bezpečnosť sa nepokúšajte rozobrať ho bez povolenia.

### **n** Filtračná pena (bavlnená pena)







Pomocný filter, ktorý pomáha zachytávať jemné nečistoty. Neinštalujte ho, ak je voda v bazéne silne znečistená prachom, mohlo by to ovplyvniť činnosť čističa. Odporúčame ho používať na čistenie podlahy.

### **m** Filtračný kôš (180 µm)

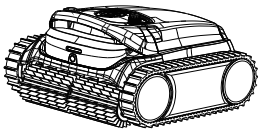
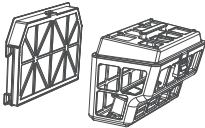
Zhromažďujú sa v ňom nazbierané nečistoty a zvyšky, je potrebné ho nainštalovať pred čistením a po každom použití sa musí umyť.

V prípade, že je na čističi poškodený horný kryt, alebo čistiace kefy, zariadenie nepoužívajte. Ak z utsnenej časti uniká kvapalina, prestaňte zariadenie nabíjať alebo používať.

## Obsah balenia

 <p>1 x prístroj</p>	 <p>2 x filter</p>	 <p>7 x samolepiaci blok</p>	
 <p>1 x návod na použitie</p>	 <p>1 x rýchla príručka</p>	 <p>1 x nabíjačka</p>	 <p>1 x hák</p>

## Nabite svoj nový WYBOT M2 (WY320)

Zariadenie je vybavené lítium-iónovou nabíjateľnou batériou, ktorú je potrebné nabiť pred prvým použitím a keď je batéria slabá.

Pripojte zariadenie k elektrickej zásuvke pomocou priloženého kábla a adaptéra.

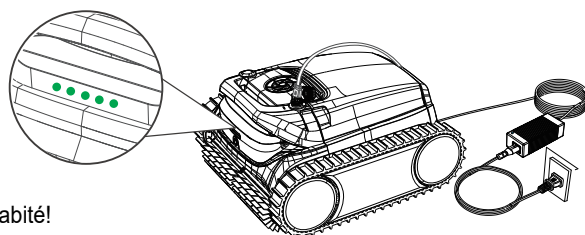

Plne nabité!

- Z bezpečnostných dôvodov je potrebné pred nabíjaním skontrolovať, či je zariadenie vypnuté a nabíjací port je suchý.
- Aby ste znížili riziko požiaru, počas nabíjania nechajte zariadenie a adaptér mimo dosahu priameho slnečného žiarenia alebo vody.

Kontrolka na nabíjacom adaptéri počas pripojenia k elektrickej sieti svieti na modro ●. Kontrolka na prednej strane čističa počas nabíjania bliká na zeleno ● a keď je batéria plne nabitá, kontrolka svieti trvale na zeleno ●.

Tabuľka nižšie znázorňuje úroveň nabitia batérie v závislosti od zobrazenia LED kontrolky na prednom paneli čističa.

● Počet	Úroveň nabitia batérie (%)
●	0 - 20
● ●	20 - 40
● ● ●	40 - 60
● ● ● ●	60 - 80
● ● ● ● ●	80 - 100

Nižšie je uvedený popis LED kontroliek, podľa ktorých môžete zistiť rôzne stavy zariadenia.

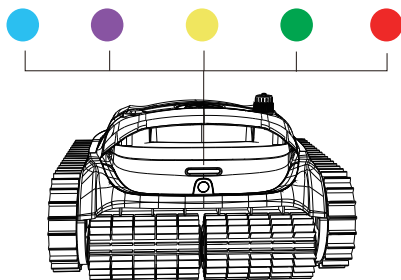

LED kontrolka	Indikácia	Stav
●	Svieti	Napájanie zapnuté
	Bliká	Pracuje
●	Svieti	Pripojené k aplikácii
●	Bliká	Nízka úroveň batérie alebo samočinné parkovanie v bazéne
●	Bliká	Hľadanie nečistôt (čistenie dna)/ Prebieha nabíjanie
	Svieti	Plne nabitá batéria
●	Svieti alebo bliká	Porucha

Nastavte svoj nový WYBOT M2 (WY320)

Zapnite zariadenie stlačením tlačidla zapnutia/vypnutia. LED indikátor na prednej strane bude svietiť na zeleno ●, aby zobrazil aktuálny stav batérie, a potom svieti modrou farbou ●, keď je zariadenie zapnuté. Ak je stav batérie príliš nízky na začatie čistenia, LED kontrolky budú blikáť na žltó ●.

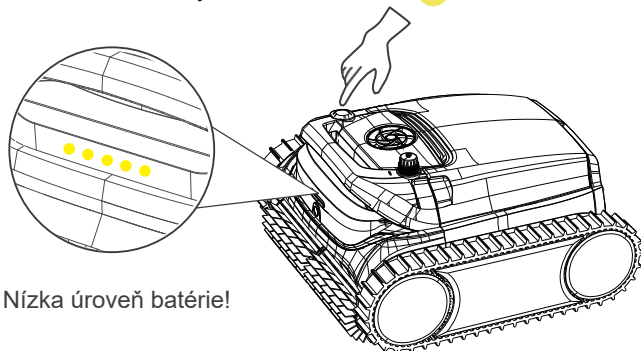

Nízka úroveň batérie!

### Poznámka:

1. Keď bliká žlté svetlo, mali by ste zariadenie vybrať z vody a nabiť ho.
2. Ak svieti červená LED kontrolka, riešenie nájdete v časti riešenie problémov v tejto príručke alebo zavolajte servis.

### Pripojenie k aplikácii

Aplikáciu WYBOT si môžete stiahnuť do svojho smart zariadenia naskenovaním nižšie uvedeného QR kódu alebo z Google Play alebo App Store.

	iOS	Android
	iOS 15.0 alebo novší	Android 8.0 alebo novší

### Vyberte si režim čistenia

Po pripojení k aplikácii si môžete vybrať režim čistenia pre vaše zariadenie. K dispozícii je 8 režimov čistenia, ktoré nájdete nižšie.

Režim	Rozsah čistenia
Hľadanie nečistôt (čistenie dna)	Čistiaca dráha založená na vizuálnom snímaní
Štandardný celý bazén	Steny + dno + vodná hladina
Iba dno	Dno bazénu
Iba steny	Steny bazénu
Vodná hladina	Vodná hladina bazénu
Steny a potom dno (kombinácia)	Stena *1+ Dno *1
Eco dno	Eco režim, iba čistenie dna
Turbo dno	Silné čistenie, iba čistenie dna

### Poznámka:

1. Režimy čistenia môžete zmeniť prostredníctvom aplikácie, keď nie ste pri bazéne. Predvolený režim je stena a potom podlaha.
2. Ak sa zariadenie reštartuje, automaticky prejde do režimu čistenia, ktorý ste nastavili naposledy.

## Nastavte cyklus čistenia prostredníctvom aplikácie

Čistiaci cyklus môžete naplánovať kliknutím na „cycle timer“ (časovač cyklov) v aplikácii a výberom preferovaného cyklu. Pre lepšie pochopenie princípu fungovania si prečítajte nižšie uvedené informácie.

**Príklad: Časovač cyklov WYBOT M2 (režim "Iba dno" a režim "Hľadanie nečistôt")**

Čas trvania každého cyklu je závislý na úrovni nabitia batérie.

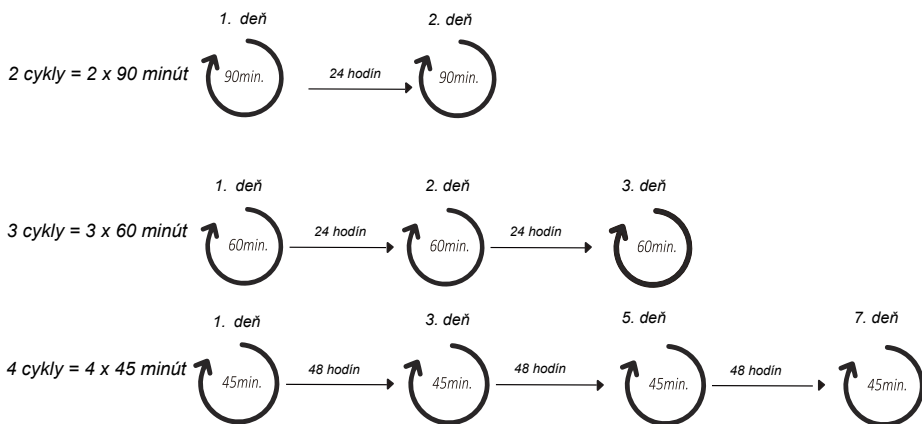

### Poznámka:

1. Ak ste zvolili režim časovač cyklov, **mali by ste sa predtým uistiť, že čistič je dostatočne nabitý.**
2. **Pred automatickým spustením na druhý deň by ste mali čistič nechať v bazéne, aby dokončil celý cyklus.**

### Režim hľadania nečistôt (len čistenie dna)

Po nastavení režimu hľadania nečistôt prostredníctvom aplikácie začne čistič po vstupe do bazéna čistiť podlahu podľa definovanej čistiacej trasy.

Počas bežného čistenia kamera na prednej strane čističa automaticky detekuje a zameriava sa na nečistoty pred sebou, keď ich rozpozná.

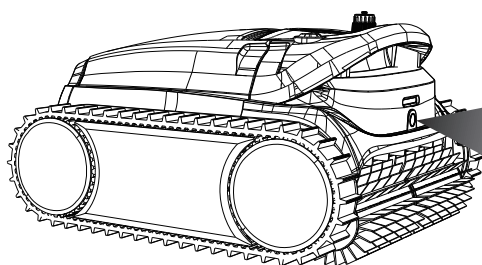

Detekuje nečistoty a zameriava sa na ich ciele čistenie

Kamera na prednej strane je pri dodaní z továrne chránená fóliou, ktorú pred spustením „režimu čistenia hľadania nečistôt“ odstráňte.

Robot musí od začiatku zdokonaľovať svoje rozpoznávanie nečistôt a počas čistenia sa môže zapnúť a zaznamenávať typy nečistôt na podlahe. Po mesiaci čistenia môže dosiahnuť svoj bežný výkon cieleho čistenia.

Váš robot bude naďalej vylepšovať svoje schopnosti. Pomôžte nám ho aktualizovať, aby ste dosiahli čo najlepšie výsledky čistenia.

#### Poznámka:

1. Kamera na robote sa zapne len vtedy, keď je pod vodou.
2. Režim hľadania nečistôt sa vykonáva na základe videnia, preto je potrebné chrániť kameru pred prachom a poškrábaním, ktoré môžu znížiť jej výkon.

Spustíte svoj nový WYBOT M2 (WY320)

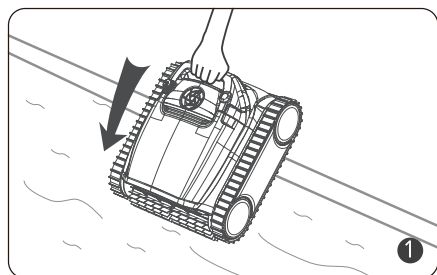

Uchopte rukoväť čističa a vložte ho vertikálne do bazéna.

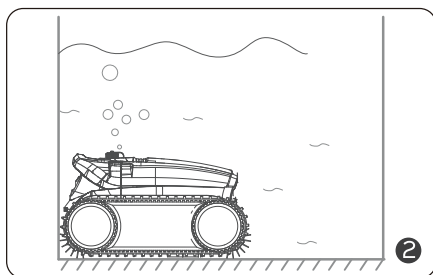

Nechajte ho klesnúť na dno, aby sa unikol vzduch z vnútra.

### Poznámka:

Pre dosiahnutie optimálneho čistiaceho výkonu by ste mali zabezpečiť, aby hĺbka vody v bazéne bola aspoň 50 cm od vrchu zariadenia.

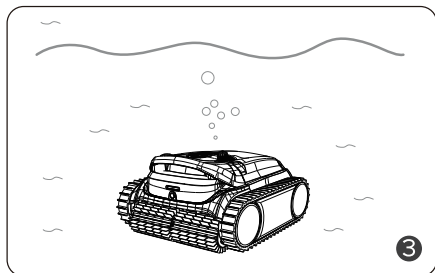

Po približne 30 sekundách samokalibrácie bude kontrolka blikať na modro. Vysávač je pripravený na čistenie.

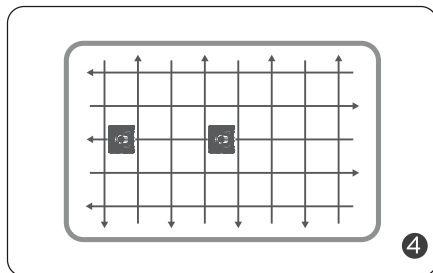

Čistič začne čistiť steny, dno a hladinu štandardne alebo podľa vášho nastavenia prostredníctvom aplikácie.

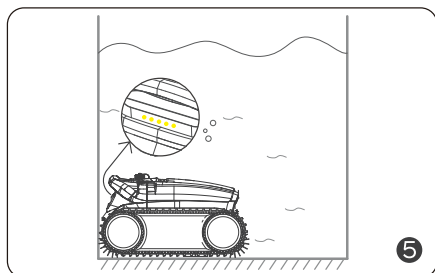

Zariadenie sa po dokončení čistenia alebo pri slabej batérii automaticky zastaví pri okraji steny.

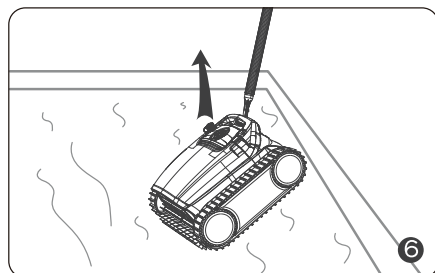

Priložený hák môžete nasadiť na tyč a vysávač vytiahnuť z bazéna.

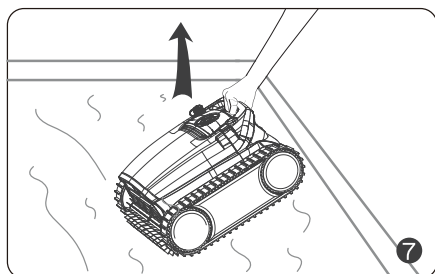

Vysávač by ste mali vybrať vertikálne, aby voda zvnútra vyietka čo najrýchlejšie.

## ČISTENIE FILTRA

Stlačte rukoväť krytu filtra a zdvihnite kryt.

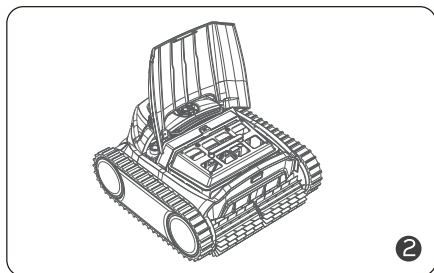
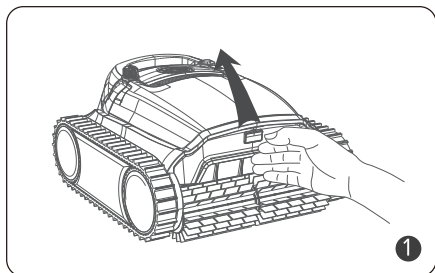

Poznámka:

1. Pred otvorením horného krytu sa uistite, že je zariadenie vypnuté.
2. Po každom použití je potrebné vyčistiť filter.

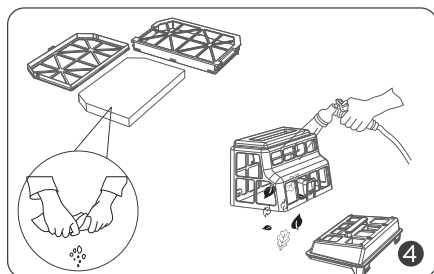
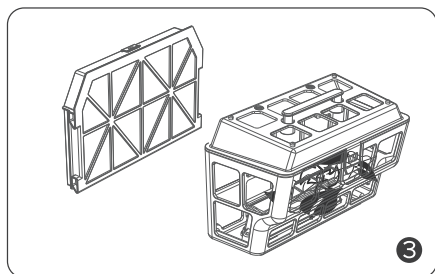

Vyberte filtračný kôš.

Odstráňte všetky nečistoty a opláchnite ho čistou vodou.

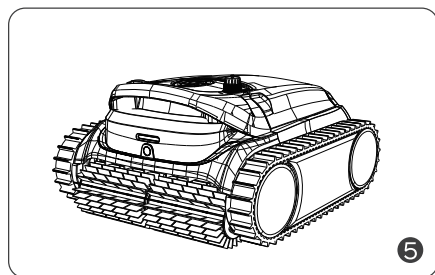

Po opláchnutí vložte filter do čističa a zatvorte kryt.

- Keďže sa v čističi nachádzajú elektrické komponenty, skladujte čistič na chladnom a vetranom mieste, mimo priameho slnečného žiarenia alebo akéhokoľvek zdroja tepla.
- Pred dlhodobým skladovaním (viac ako 6 mesiacov) vysávač nabíjajte, aby ste zachovali optimálnu životnosť batérie.

## ŠPECIFIKÁCIE VÝROBKU

Model	WYBOT M2 (WY320)
Veľkosť bazéna	Až 400 m <sup>2</sup>
Maximálna hĺbka ponoru	3 m
Rozmery zariadenia	460 (dĺžka) × 420 (šírka) × 230 (výška) mm
Hmotnosť	11 kg
Doba prevádzky	5 hodín (režim Eco floor)
Doba nabíjania	3,5 hodiny
Napätie	Batéria/25,5 V
Výkon	120W
Vstup nabíjačky	100–240 V, 47–63 Hz
Výstup nabíjačky	29,4 V/4 A
Kapacita batérie	10000 mAh
Filtrácia	Dvojúrovňová
Prúdenie	15 m <sup>3</sup> /h (3963 GPH)
Rýchlosť pohybu	10 m/min
Odolnosť voči vode	IPX8
OTA aktualizácia	K dispozícii
Pripojenie aplikácie	K dispozícii

## OBMEDZENÁ ZÁRUKA

1. Všetky čističe bazénov WYBOT na trhu boli skontrolované a licencované na predaj v súlade s miestnymi zákonmi.
2. Záručná doba na batériu, motor a dosku s plošnými spojmi je dva (2) roky od dátumu zakúpenia. Spotrebné diely, vrátane filtračného koša, kefy, koliesok atď., nie sú zahrnuté vzáruke.
3. Záruka sa vzťahuje len na pôvodných kupujúcich a neplatí pre ďalší predaj ani žiadne iné druhy prevodu.
4. Akékoľvek poškodenia zariadenia spôsobené nesprávnym používaním, neoprávnenou opravou alebo demontážou nie sú kryté zárukou spoločnosti WYBOTICS Co.
5. Pri akejkoľvek reklamácií alebo oprave v záručnej dobe je potrebné predložiť číslo objednávky alebo záznam o nákupe.

## AKO UDRŽIAVAŤ VAŠE ZARIADENIE

Aby ste zachovali dobrý výkon čističa, postupujte podľa nasledujúcich krokov:

- a) Uistite sa, že je zariadenie vypnuté.
- b) Vysušte čistič a filter.
- c) Nabite batériu na plnú kapacitu.
- d) Čistič skladujte na chladnom a vetranom mieste, mimo dosahu priameho slnečného žiarenia, zdrojov tepla, mrazu a stlačenia, pri okolitej teplote medzi 5 °C a 45 °C.
- e) Čistič nabíjajte každé tri mesiace, aby ste zaistili optimálnu životnosť batérie.
- f) V mimosezónu zakryte fotoaparát, aby sa na ňom neusadzoval prach a aby sa jeho šošovka nepoškriabala.

### Poznámka:

Ak vaše zariadenie nefunguje po dlhodobom nízkom stave batérie alebo po vypnutí, kontaktujte popredajný tím a požiadajte o pomoc. Pre vašu bezpečnosť sa nepokúšajte zariadenie rozobrať bez povolenia.

## ČASTO KLADENÉ OTÁZKY A RIEŠENIE PROBLÉMOV

**Otázka:** Pre aké tvary bazénov a stavebné materiály je čistič vhodný?

**Odpoveď:** Stroj je možné použiť na obdĺžnikové, oválne alebo nepravidelné tvary zapustených bazénov. Použiteľné stavebné materiály zahŕňajú PVC, betón, dlaždice a iné materiály.

**Otázka:** Ovplyvnia prekážky ako schody, plytké vody, odtoky, svahy atď. v bazéne chod zariadenia?

**Odpoveď:** Stroj dokáže prekonať schody, odtoky a plytké časti bazéna. Uvedené prekážky môžu ovplyvniť jeho čistiacu dráhu, ale neovplyvnia prevádzku stroja.

Ak sa pri používaní čističa stretnete s nasledujúcimi situáciami, môžete si pozrieť tabuľku a vyriešiť ich sami.

### Poznámka:

Ak v tabuľke nenájdete riešenie, kontaktujte popredajný tím.

Č.	Problémy	Podrobnosti	Možné príčiny	Navrhované riešenie
1	Zariadenie nefunguje	Svieti červené kontrolné svetlo	Oběžné kolo je zaseknuté	Skontrolujte obežné koleso a odstráňte cudzie predmety
		Blikajúce červené svetlo	Ochrana motora	Reštart
		Blikajúce červené svetlo	Neumiestňujte zariadenie do vody alebo je voda v bazéne príliš plytká	Reštartujte zariadenie a ihneď ho vložte do bazéna. Uistite sa, že hĺbka vody je väčšia ako 0,5 m.
		Žlté blikajúce svetlo	Nizky stav batérie	Zariadenie úplne nabite a reštartujte.
2	Nenabíja sa	Kontrolka nabíjačky bliká	Zlý kontakt	Znovu zapojte nabíjačku
3	Nelezie po stenách		Klzké stavebné materiály	Lepiace bloky (kontaktujte popredajný tím pre inštrukcie)
			Príliš špinavá voda	Vyčistite filtračný kôš
4	Abnormálne lezenie po stene	Pomaly stúpa	Zablokovaný filtračný kôš	Vyčistite filtračný kôš
		Potápa sa preč od steny alebo pláva na vode	Prívod vzduchu	Lepiace bloky (kontaktujte popredajný tím pre pokyny)
			Zablokovaný filtračný kôš	Vyčistite filtračný kôš
5	Čistí len hladinu a nečistí celý bazén		Nesprávny režim čistenia	Pripojte sa k aplikácii a znovu vyberte vhodný režim čistenia
			Firmware nie je aktuálny	Pripojte sa k aplikácii a aktualizujte firmware
6	Predná strana smeruje nahor, ak je vysávač na dne		Zablokovaný filter	Otvorte a vyčistite filtračný kôš
7	Nečistí podľa toho ako je nastavená trasa čistenia		Prekážky	Vyčistite filtračný kôš
	Zaseknutý pri odtokoch vody		Výška odtoku je väčšia ako 3 cm	Pomôžte stroju prekonať prekážku
	Nie je možné sa pripojiť k aplikácii		Vypnite zariadenie	Reštartujte
8	Aplikáciu nie je možné pripojiť, keď je zariadenie v bazéne.		Nedostupné	Pripojte aplikáciu k zariadeniu na brehu

## CERTIFIKÁCIA

Robotické čističe bazénov WYBOT prešli všetkými testami výkonu a spoľahlivosti a získali príslušné certifikáty od krajín, v ktorých sa predávajú.



## ZÁKAZNÍKA PODPORA WYBOT

Vzhľadom na potrebu neustáleho zlepšovania produktov sa produkty uvedené v príručke riadia skutočnými produktmi a spoločnosť WYBOTICS Co., Ltd. si vyhradzuje právo aktualizovať produkty.

Ak počas používania narazíte na akékoľvek problémy, kontaktujte prosím popredajný tím. Pre viac informácií kontaktujte prosím webovú stránku WYBOTICS

[www.wybotpool.com](http://www.wybotpool.com)

Zákaznícky servis Wybot:  
E-mail: [support@wybotpool.com](mailto:support@wybotpool.com)  
Facebook: [@WybotPool](https://www.facebook.com/WybotPool)  
Tel.: 1-866-777-6655

# WYBOT

[www.wybotpool.com](http://www.wybotpool.com)

E-mail: [support@wybotpool.c](mailto:support@wybotpool.c)  
Facebook: [@WybotPool](https://www.facebook.com/WybotPool)  
WYBOTICS CO.,LTD

No.30,Zhongnan 4th Street West Zone,TEDA Tianjin,Čína

Všetky obchodné názvy sú registrovanými ochrannými známkami príslušných výrobcov.



Číslo dokumentu A202432001